

Właściwości

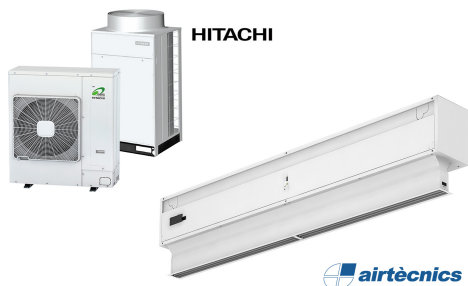

- Energooszczędna kurtyna pompy ciepła: Do 70% redukcji kosztów i emisji CO2 (tryb ogrzewania).
- Specjalnie zaprojektowany do zastosowań, w których korpus kurtyny powietrznej ma być zainstalowany wewnątrz słupa lub przegrody ze względów architektonicznych.
- Samonośna konstrukcja obudowy wykonana z ocynkowanej blachy stalowej, wykończone strukturalnie farbą epoksydowo-poliestrową w kolorze białym RAL9016 w standardzie. Inne kolory lub stal nierdzewna są dostępne na życzenie.
- Przepływ powietrza w Invisair przebiega prostą linią od kratki wlotu powietrza do wylotu. Obszar wlotowy wewnątrz przegrody lub kolumny powinien być zaprojektowany z odpowiednią kratą dostarczoną przez innych.
- Anodowane aluminiowe łopatki wylotowe, kształt płata, regulowany od 0 do 15° z każdej strony.
- Dwukrotnie wlotowe wentylatory odśrodkowe napędzane przez zewnętrzny silnik wirnika i niski poziom hałasu. Selektor 5-biegowy. Modele EC zmontowane z wentylatorami o bardzo niskiej wydajności.
- Obejmuje tylko cewkę bezpośredniego nagrzewania z wbudowanymi czujnikami temperatury.
- Panel sterowania Plug&Play CS-5DX-NE slave DX z selektorem 5 prędkości. i 7-metrowy kabel telefoniczny w zestawie.
- DX 1:1:
Gotowy do podłączenia do zewnętrznego modułu pompy ciepła HITACHI Inverter (R410A/R32).
Wymaga zestaw interfejsu HITACHI DX przystosowany do kurtyny powietrznej z zaworem rozprężnym i programowalny sterownik.
- DX VRF:
Gotowy do podłączenia do zewnętrznego modułu pompy ciepła HITACHI VRF (R410A).
Wymaga zestaw interfejsu HITACHI VRF przystosowany do kurtyny powietrznej z zaworem rozprężnym i programowalny sterownik.

Specyfikacja

50Hz

Pompa ciepła - DX 1:1				
Model	Nominalny przepływ powietrza (m³/h)	Jednostka zewnętrzna		Zalecana wysokość montażu (m)
		230Vx1	400Vx3	
IECG 1500 DX13-HI	2920	RAS-5HVNC1E	RAS-5HNC1E	3-4,2
IECG 1500 DX15-HI	2920	RAS-6HVNC1E	RAS-6HNC1E	3-4,2
IECG 2000 DX22-HI	4380	-	RAS-8HNCE	3-4,2
IECG 2500 DX22-HI	5110	-	RAS-8HNCE	3-4,2
IECG 2500 DX28-HI	5110	-	RAS-10HNCE	3-4,2

Pompa ciepła - VRF		
Model	Nominalny przepływ powietrza (m³/h)	Zalecana wysokość montażu (m)
IECG 1500 VRF13-HI	2920	3-4,2
IECG 1500 VRF15-HI	2920	3-4,2
IECG 2000 VRF20-HI	4380	3-4,2
IECG 2000 VRF24-HI	4380	3-4,2
IECG 2500 VRF25-HI	5110	3-4,2
IECG 2500 VRF29-HI	5110	3-4,2

60Hz

Pompa ciepła - DX 1:1				
Model	Nominalny przepływ powietrza (m³/h)	Jednostka zewnętrzna		Zalecana wysokość montażu (m)
		230Vx1	400Vx3	
IECG 1500 DX13-HI	2920	RAS-5HVNC1E	RAS-5HNC1E	3-4,2
IECG 1500 DX15-HI	2920	RAS-6HVNC1E	RAS-6HNC1E	3-4,2
IECG 2000 DX22-HI	4380	-	RAS-8HNCE	3-4,2
IECG 2500 DX22-HI	5110	-	RAS-8HNCE	3-4,2
IECG 2500 DX28-HI	5110	-	RAS-10HNCE	3-4,2

Pompa ciepła - VRF

Model	Nominalny przepływ powietrza	Zalecana wysokość montażu
	(m ³ /h)	(m)
IECG 1500 VRF13-HI	2920	3-4,2
IECG 1500 VRF15-HI	2920	3-4,2
IECG 2000 VRF20-HI	4380	3-4,2
IECG 2000 VRF24-HI	4380	3-4,2
IECG 2500 VRF25-HI	5110	3-4,2
IECG 2500 VRF29-HI	5110	3-4,2

Wymiary

